

# AQUAPHOR®

water filters

## AQUAPHOR RO-70S

# URZĄDZENIE DO FILTROWANIA WODY PITNEJ

### Instrukcja użytkowania

**RO – nowa kategoria urządzeń gospodarstwa domowego, które pozwalają uzyskać najlepszej jakości wodę pitną.  
AQUAPHOR RO – połączenie świata najnowszych osiągnięć technologicznych w uzdatnianiu wody wraz z technologią AQUAPHOR.**



#### **Unikalne jonizowane włókna**

Efektywnie i nieodwracalnie usuwa metale ciężkie. Wkład węglowy zawierający AQUALEN™ całkowicie usuwa chlor, zanieczyszczenia organiczne oraz substancje rakotwórcze.



#### **STC (Safe To Consume – Bezpieczny w Konsumpcji)**

Certyfikowane materiały dopuszczone do kontaktu z wodą pitną oraz żywnością.



#### **Click & Turn (Przyciśnij i Przekreć)**

Łatwa wymiana wkładów. Prosta i bezpieczna konserwacja.

## 1. WSTĘP

Urządzenie RO-70S jest produkowane w Unii Europejskiej (Estonia).

RO-70S zostało zaprojektowane w celu dodatkowego uzdatniania wody pitnej, polegającego na usuwaniu cząsteczek mechanicznych oraz koloidalnych, zanieczyszczeń organicznych oraz – w zależności od wersji urządzenia – w celu jej mineralizacji. RO-70S eliminuje nadmierną twardość wody, obcy smak, zapach oraz kolor wody pochodzącej z oczyszczalni miejskich oraz lokalnych sieci wodnych (studnie artezyjskie, studzienki itp.) przy spełnieniu wszystkich wymagań przedstawionych w niniejszej instrukcji.

Działanie RO-70S jest oparte na transferze cząsteczek wody przez błonę selektywnie przepuszczalną poprzez stosowanie ciśnienia wzmagającego ciśnienie osmotyczne.

Materiały wykorzystane przy produkcji urządzeń RO-70S są bezpiecznie, nietoksyczne oraz nie produkują wody, która jest niebezpieczna dla ludzkiego zdrowia czy środowiska.

## 2. SPECYFIKACJA TECHNICZNA

Wymiary gabarytowe (długość × wysokość × szerokość):		271 × 495 × 190 mm
Ciśnienie systemu dostarczającego wodę jest nie mniejsze niż		0,2 MPa (29 psi)
Ciśnienie systemu dostarczającego wodę jest nie wyższe niż		0,63 MPa (91,37 psi)
Temperatura wody		+5...+38 °C (+40...+106 °F)
Maksymalna produktywność membrany z odwróconą osmozą (przy temperaturze wody + 25 °C (80 °F) oraz ciśnieniu 0.4 MPa (76 psi))	dla membrany 50 gal / dzień	7.6 litrów na godzinę
	dla membrany 100 gal / dzień	15.2 litrów na godzinę
Proporcje pomiędzy ilością wody oczyszczonej oraz wody wpadającej do drenażu (przy temperaturze wody co najmniej 20 °C (70 °F))		1:4–1:6
Waga, nie większa niż		6.2 kg (14 funtów)

## 3. MONTAŻ PRODUKTU

Numer	Opis	Ilość	
1	Urządzenie RO-70S	1 sztuka	
2	Wkłady (rys. 1)	1 sztuka	
	Wymienny wkład filtrujący (2)	K3	1 sztuka
	Membrana wkładu (3)	RO-50S (50 gal/dzień)	1 sztuka
	Urządzenie do uzdatniania wody (4)	Wkład do uzdatniania wody Aquaphor	1 sztuka
3	Rurka łącząca (Rys. 2)		
	wężyk JG 3/8" (d 9.5 mm, L = 1.2 m) kolor czerwony		1 sztuka
	wężyk JG 1/4" (d 6.35 mm, L = 1.2 m), drenaż, kolor czarny		1 sztuka
	wężyk JG 1/4" (d 6.35 mm, L = 0.17 m), kolor niebieski		1 sztuka
	wężyk JG 1/4" (d 6.35 mm, L = 1 m) z dociskaną metalową tuleją, kolor niebieski		1 sztuka
4	Zawór kulowy z półśrubunkiem (Rys. 3)		1 zestaw
5	Przyłącze odpływu (Rys. 5)		1 zestaw
6	Zawór czystej wody (Rys. 4)		1 zestaw
7	Uchwyt do wkładu uzdatniającego z wkrętem samogwintującym (Rys. 7 a, 7b)		1 zestaw
8	Filtr szczelinowy (Rys. 6)		3 sztuki
9	Zaślepka serwisowa		1 sztuka
10	Klucz do tuby JG (znajdujący się pod przykrywką, razem z zaślepką) i filtr szczelinowy montowany na wężyku		1 sztuka
11	Instrukcja użytkownika		1 sztuka

## 4. URZĄDZENIE ORAZ ZASADY DZIAŁANIA RP-70S

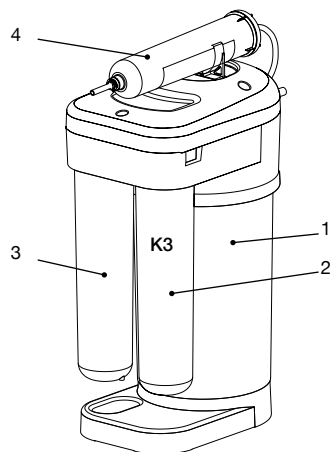

Główne części składowe system RO-70S:

- 1 – Korpus filtra RO-70S;
- 2 – Wkład do wstępnego uzdatniania wody (wkład K3);
- 3 – Membrana odwróconej osmozy (wkład RO-50S);
- 4 – Wkład do uzdatniania wody (mineralizator);

Rysunek 1

**UWAGA! Skuteczność urządzenia RO-70S zależy od ciśnienia w urządzeniu dostarczającym wodę. Nie możemy zagwarantować właściwego działania urządzenia RO-70S przy ciśnieniu wody w sieci mniejszym niż 0,2 MPa (29 psi).**

1. Przy mniejszym ciśnieniu instalacji, w celu uzyskania właściwej proporcji pomiędzy drenażem i czystą wodą, zalecane jest używanie zestawu zwiększającego ciśnienie.

Filtr RO-70S składa się z korpusu głównego, pokrywy chroniącej wewnętrzne elementy filtra (zawory, wężyki) oraz dwóch gniazd dla wymiennych wkładów, zintegrowanego zbiornika i podstawy. Górna płyta pokryta jest dekoracyjną warstwą połączoną za pomocą trzech plastikowych łączników.

Ważną częścią RO-70S jest zbiornik na czystą wodę. Wydajność wkładów membrany jest mała (zależy od typu membrany, temperatury wody oraz ciśnienia w instalacji), woda po opuszczeniu wkładu membrany jest magazynowana w zbiorniku, aby umożliwić korzystanie z czystej wody w dowolnym czasie i ilości.

2. Wkład filtrujący K3. Filtr do wstępnego uzdatniania jest dedykowane do usuwania zanieczyszczeń z wody, mogących zanieczyścić membranę – tj. wodorotlenek żelaza oraz chlor aktywny, piasek.

3. Wkład RO-50S (3) to membrana osmotyczna. Jego zadaniem jest oczyszczanie wody z zanieczyszczeń pochodzenia organicznego i nieorganicznego, soli, a także zmiękczenie wody. Zatrzymuje również wirusy i bakterie.

4. Wkład uzdatniający wodę (4) jako ostatni element filtrowania wody poprawia smak i jej zapach. Posiada właściwości mineralizującą wodę.

### Sposób działania RO-70S

Po podłączeniu filtra RO-70S do zimnej wody za pomocą złączek i wężyka (w zestawie), woda trafia na pierwszy wkład filtracji wstępnej (K3). Następnie przez ciśnieniowy zawór regulacyjny woda doprowadzona jest do membrany osmotycznej (RO-50s). Z membrany odprowadzamy wodę czystą do zbiornika, woda brudna trafia przez ogranicznik przepływu do kanalizacji.

Oczyszczona woda jest dostarczana do zbiornika, który posiada wbudowaną przeponę dzielącą go na dwie komory: akumulacyjną oraz techniczną. W komorze akumulacyjnej znajduje się oczyszczona i w pełni uzdatniona woda, natomiast w technicznej – woda kranowa. Podczas zbierania się czystej wody w zbiorniku, woda kranowa z komory technicznej jest przeprowadzana do systemu drenującego bez styczności z wodą czystą. Kiedy zbiornik jest pełny, automatyczny zawór blokuje dalszy przepływ wody do urządzenia RO-70S.

Po otwarciu kranu z czystą wodą, woda kranowa wpycha do komory technicznej poprzez wlot i wypycha oczyszczoną wodę ze zbiornika poprzez wkład mineralizujący do kranu z czystą wodą.

To działanie aktywuje ciśnieniowy zawór regulacyjny i umożliwia dostarczenie wody do zbiornika RO-70S.

## 5. INSTALACJA RO-70S

**UWAGA!** Instalacja system RO-70S musi zostać wykonana przez autoryzowany serwis.

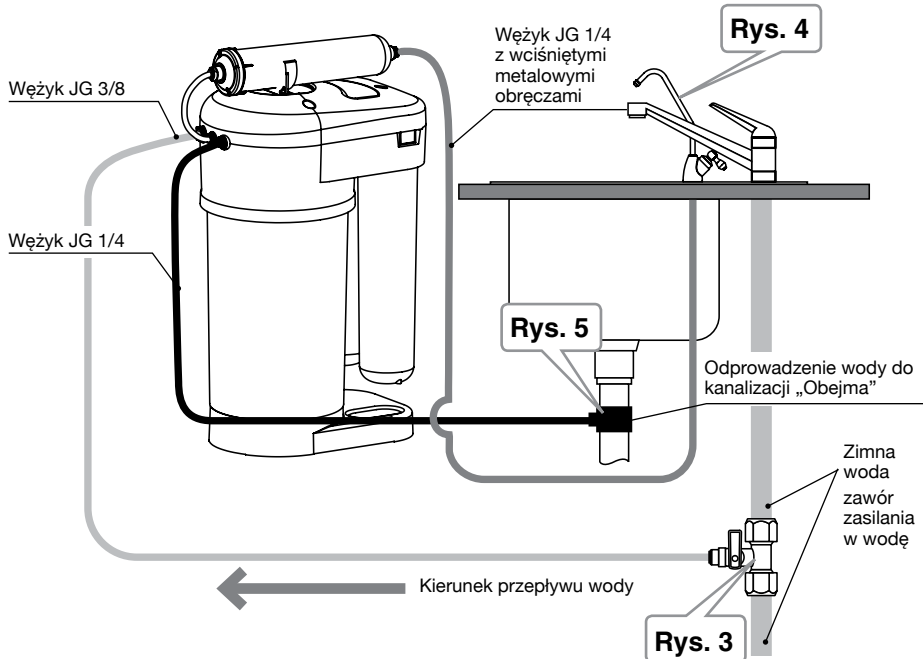

**Rysunek 2**

Należy określić dogodną lokalizację dla kranu odprowadzającego czystą wodę oraz dla urządzenia RO-70S. Bardzo ważne jest aby rurki były połączone bez zagięć oraz pętli (rys. 2).

Urządzenie RO-70S musi być zainstalowane na płaskiej, stabilnej powierzchni (instalacja na krzywej powierzchni może wywołać wibracje urządzenia lub hałas podczas pracy).

System RO-70S powinien znajdować się w bezpiecznej odległości od źródeł ciepła (kuchenki, bojlera, rury z gorącą wodą, zmywarki, pralki etc.).

### Instalacja węzła łączącego\* (rys. 3)

- Zakręć zimną wodę.
- Odkręć kran w kuchni aby zmniejszyć ciśnienie w rurach doprowadzających wodę.
- Przyłącz rurę doprowadzającą zimną wodę.
- Przyłącz czerwony wężyk JG. W tym celu odciśnij zatyczkę znajdującą się pod plastikową tuleją, włoż poprzednio zwilżoną końcówkę tuby do rurki do głębokości około 20 mm i nałóż ponownie zatyczkę.
- Sprawdź czy rurka jest dociśnięta wystarczająco mocno.

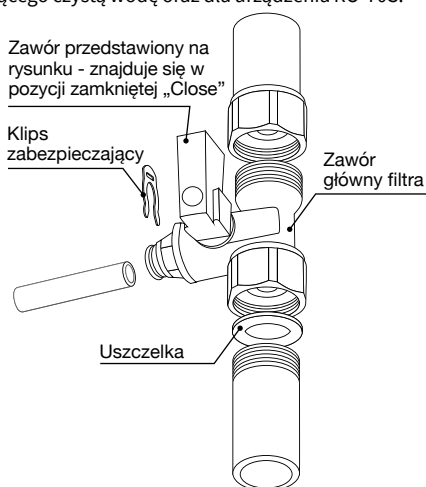

**Rysunek 3**

\* Producent zastrzega sobie prawo do używania złączy i kranów o podobnej konstrukcji. W razie konieczności należy skontaktować się z serwisem posprzedażowym.

- Siła o wartości 8-10 kgf powstrzymuje rurkę przed wysunięciem.
- Ustaw zawór wlotu na pozycję zamkniętą (Closed).
- Odkręć wodę z głównej arterii.

**WAŻNE! Upewnij się czy uszczelka znajduje się na właściwym miejscu i nie została uszkodzona podczas instalacji węzła łączącego.**

### Instalacja kranu do czystej wody\* (rys. 4)

- Wywierć otwór w zlewie lub blacie o średnicy 12 mm.
- Umieść dekoracyjną podkładkę (2), gumową uszczelkę (3), gumową podkładkę (4) na gwintowanej części i umieść wylewkę w otworze. (1) włóż kran do otworu.
- Umieść plastikową podkładkę (5), metalową podkładkę zabezpieczającą (6) na gwintowanym trzonie w kierunku od dołu do blatu i nakręć nakrętkę mocującą (7).
- Włóż rurkę (9) do gwintowanego trzonu kranu (1) za pomocą końcówki metalowej dociskanej tulei i dociśnij nakrętkę łączącą (8) do końca.
- Sprawdź czy zamocowanie wężyk jest wystarczająco mocne (9). Siła o wartości 8-10 kgf powstrzymuje wężyk przed wysunięciem.

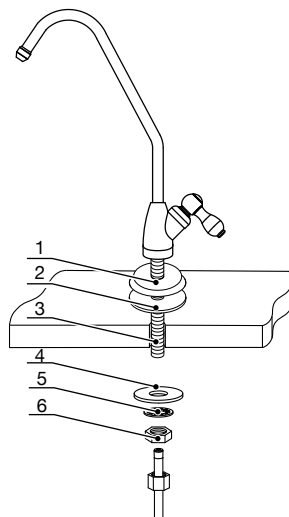

Rysunek 4

**UWAGA! Rekomendujemy używanie kranu do czystej wody załączonego do niniejszego zestawu. Użycie innych kranów - wylewek może wywołać wibracje oraz hałas podczas pracy urządzenia.**

### Instalacja przyłącza odpływu (rys. 5)

- Rekomendujemy montaż odpływu za syfonem na prostym odcinku rury.
- Wywierć w przyłączy otwór o szerokości 7 mm.
- Usuń folię ochronną (2) z uszczelki (1). Przyklej (lub przytwierdź) uszczelkę (1) od środka obejmij, tak aby otwór w uszczelce pasował do otworu w odpływie.
- Zainstaluj odpływ rurze odprowadzającej a następnie przykręć śruby (3). Śruby muszą zostać przytwierdzone mocno, tak aby obie części obejmij schodziły się równo i dociskały do rury.
- Przełóż przez nakrętkę wężyk, następnie włóż w wężyk plastikową tulejkę. Wprowadź (do końca) wężyk w gwintowane gniazdo i dokręć plastikową nakrętkę.

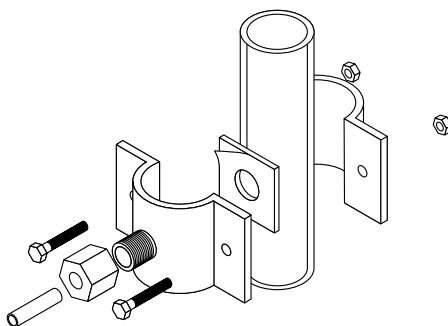

Rysunek 5

### Instalacja filtra szczelinowego (wkładki)\*\* (rys. 6)

- Użyj filtr szczelinowy która znajduje się pod pokrywą filtra wody. W celu usunięcia pokrywy należy przekręcić trzy zapadki odwrótnie do ruchu wskazówek zegara.
- Włóż filtr szczelinowy do wężyka o średnicy 3/8" (9.5 mm), tak jak to pokazano na rys. 6 i podłącz końcówkę do filtra wody.

**UWAGA! Zestaw zawiera trzy wstawki: jedną służącą do instalacji i dwie zapasowe.**

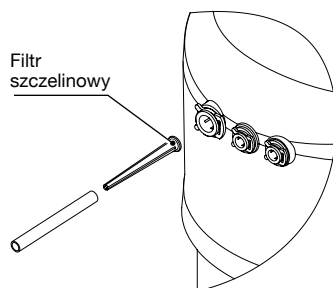

Rysunek 6

\* Producent zastrzega sobie prawo do używania złączek i kranów o podobnej konstrukcji. W razie konieczności należy skontaktować się z serwisem posprzedażowym.

\*\* Filtr szczelinowy jest instalowany tylko w przypadku wody o dużej ilości zanieczyszczeń mechanicznych.

## Instalacja wkładu uzdatniającego wodę (rys. 7)

- Zainstaluj uchwyt dla wkładu mineralizującego w górnej pokrywie filtra za pomocą śruby samozaciskowej tak jak to pokazano na rys. 7a.
- Przed podłączeniem filtra mineralizującego należy usunąć zatyczki transportowe zainstalowane na złączkach JG u wlotu urządzenia (zob. Demontaż wężyka JG).
- Umieść filtr mineralizujący na uchwycie naciskając na niego, tak jak to pokazano na rys. 7b.

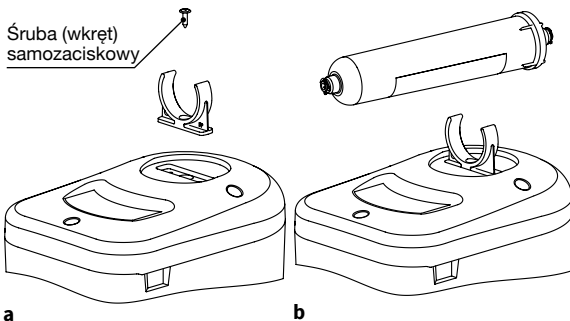

Rysunek 7

Przyłącz niebieski wężyk JG 1/4" (średnica 6.35 mm) L = 0.17 m do części głównej urządzenia RO-70S zgodnie ze schematem (rys. 2).

## 6. URUCHAMIANIE URZĄDZENIA RO-70S

W celu uruchomienia urządzenia RO-70S, niezbędne jest podłączenie filtra do wody zimnej i przeprowadzenie procedury przepłukania wkładów i membrany.

### Krok 1. Podłącz rury zasilające zgodnie z poniższym schematem.

Schemat podłączenia filtra został pokazany na rys. 2.

#### Podłączenie rur JG

Wyciągnij klips zabezpieczający (2) spod plastikowej tulei (1), włóż uprzednio zwilżoną wodą końcówkę rurki (3) do tulei na głębokość około 15 mm (do momentu zatrzymania) i zainstaluj zacisk (2). Sprawdź czy zamocowanie rurki (3) jest wystarczająco mocne. Siła o wartości 8-10 kgf powstrzymuje rurkę przed wysunięciem.

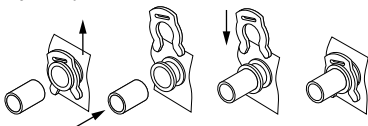

#### Demontaż rur JG

Wyciągnij klips zabezpieczający (2) spod plastikowej tulei (1) i pociągnij rurkę (3) poprzez wciśnięcie plastikowej tulei. W celu rozmontowania zacisków użyj załączonego klucza płaskiego (4).

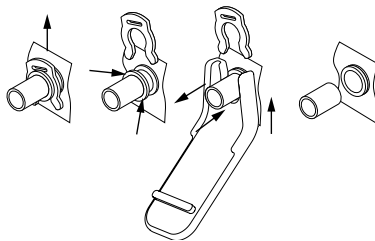

### Krok 2. Przygotowanie filtra wody do pracy

- Usuń górną pokrywę filtra wody poprzez przekręcenie trzech zatrzasków przeciwnie do ruchu wskazówek zegara o 90° (rys. 8).
- Usuń wtyczkę serwisową (rys. 9), która znajduje się pod pokrywą filtra wody.
- Usuń folię termokurczliwą z wkładu K3 oraz wtyczkę serwisową (jeśli jest załączona).
- Zwilż pod bieżącą wodą uszczelki typu O-ring znajdujące się na wtyczkach wkładów.

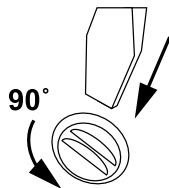

Rysunek 8

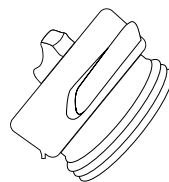

Rysunek 9

Dla wygody użytkownika, blokady znajdujące w gniazdach, mają ten sam kolor co końcówki wkładów. Zainstaluj wkład filtrujący K3 i wtyczkę serwisową (rys. 10) w kolejności wskazanej w Tabeli nr 1.

## Płukanie wkładów wstępnych filtra i membrany

- Ustaw kran wlotu na pozycji "Open".
- Otwórz kran ze świeżą wodą i poczekaj aż wypłynie z niego strumień wody. Na początku może pojawić się tylko powietrze oraz specyficzny dźwięk.
- Pozwól aby woda przepływała przez filtr przez 10 minut.
- Zamknij kran ze świeżą wodą i pozostaw filtr na 10 minut.
- Zamknij zawór główny filtra.

**Tabela 1. Pozycja wkładów w systemie RO-70S podczas przygotowania do działania**

Kolor przycisku zamykającego	Typ wkładu
<b>CZARNY</b>	K3
<b>CZERWONY</b>	Wtyczka serwisowa

- Przepuść ponownie wodę przez filtr. Ta czynność powinna potrwać około 30-50 minut.

## Krok 3. Zainstaluj wkład membrany RO-70S

- Zgodnie z Tabelą 2, włoż każdy wkład do odpowiedniego gniazda, zwróć uwagę na kolor blokady i kolor końcówki wkładu. do momentu zatrzymania i przekręć zgodnie z ruchem wskazówek zegara do momentu kliknięcia (rys. 11a).
- Dotyczy chyba starego typu membrany. nie występuje w tym filtrze wkład membranowy z wężykiem do odprowadzenia wody brudnej do kanalizacji.

**Tabela 2. Pozycja wkładów w systemie RO-70S**

Kolor przycisku zamykającego	Typ wkładu
<b>CZARNY</b>	K3
<b>CZERWONY</b>	Wkład membrany

## Krok 4. Przepłucz urządzenie RO-70S

### Przepłukiwanie system odwróconej osmozy

- Ustaw zawór główny filtra w pozycji "Open".
- Otwórz kran ze świeżą wodą. Poczekaj aż wypłynie z niego woda.
- Pozwól aby woda przepływała przez urządzenie przez 1 godzinę. \*
- Zamknij kran ze świeżą wodą.

### Płukanie zbiornika

- Po napełnieniu zbiornika (kiedy woda przestanie wypływać z rury drenującej), otwórz kran ze świeżą wodą i poczekaj aż cała woda wypłynie.
- Napełnij zbiornik i ponownie go opróżnij

**Ważne: podwójna procedura napełniania zbiornika zajmuje nie więcej niż 3 godziny.**

- Upewnij się, że urządzenie RO-70S jest szczelne i nie ma wycieków.
- Po napełnieniu zbiornika, system RO-70S jest gotowy do działania.

**UWAGA! Woda uzyskana podczas płukania nie nadaje się do picia!**

Monitoruj pracę urządzenia w pierwszym tygodniu użytkowania. Sprawdź czy nie ma wycieków, i czy po napełnieniu zbiornika – woda nie wycieka do kanalizacji.

Podczas pierwszego tygodnia pracy RO-70S, można zaobserwować hałas związany z wydostawaniem się powietrza z wewnętrznych części filtra. Po pewnym czasie to zjawisko zanika. Nie jest to usterka urządzenia.

W zależności od warunków przechowywania, transportu i działania, pełne przepłukanie wkładu membrany nie powinno zająć więcej niż 24 godziny.

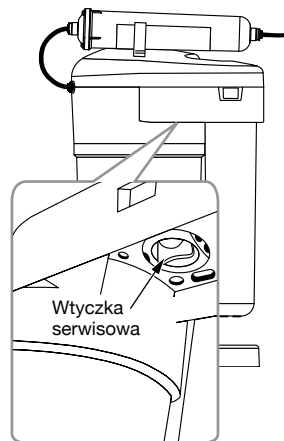

**Rysunek 10**

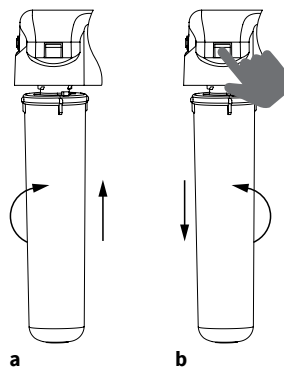

**Rysunek 11**

## 7. WYMIANA WKŁADÓW

Żywotność Membrany osmotycznej i jakość wody jest ściśle związana z regularną wymianą wkładów wstępnych. Dlatego też ważna jest regularna wymiana.

### Wymiana wkładu K3:

- Zamknij zawór główny filtra i otwórz kran ze świeżą wodą aby zmniejszyć ciśnienie.
- Naciśnij przycisk blokujący i przytrzymaj – następnie obróć wkład zgodnie z ruchem wskazówek zegara i usuń go.
- Usuń plastikową folię z nowego wkładu.
- Przepłucz uszczelki typu O-ring pod bieżącą wodą.
- Włóż wkład do odpowiedniego złącza do końca, lekko naciskając ku górze, przekręć wkład zgodnie z ruchem wskazówek zegara do momentu kliknięcia.
- Usuń wkład membranowy, zainstaluj wtyczkę serwisową. (rys. 10).
- Ustaw zawór główny filtra w pozycji „Open” i upewnij się, że urządzenie RO-70S jest szczelne.
- Przeprowadź procedurę przepłukiwania wkładu (zob. str. 8).
- Ustaw zawór główny filtra w pozycji „Close”
- Otwórz kran ze świeżą wodą w celu zmniejszenia ciśnienia.
- Wyjmij wtyczkę serwisową i zainstaluj wkład membranowy.
- Ustaw zawór główny filtra w pozycji „Open” i upewnij się czy urządzenie RO-70S jest szczelne.

### Wymiana wkładu membrany:

- Ustaw zawór główny filtra pozycji “Closed” i otwórz kran ze świeżą wodą aby zmniejszyć ciśnienie.
- Póć i przytrzymaj przycisk blokujący, obróć zużyty wkład membrany w kierunku przeciwnym do ruchu wskazówek zegara i usuń go.
- Włóż nowy wkład membranowy do końca, lekko naciskając ku górze, przekręć wkład zgodnie z ruchem wskazówek zegara do momentu kliknięcia.
- Ustaw zawór główny filtra w pozycji “Open” i upewnij się, że urządzenie RO-70S jest szczelne.
- Przeprowadź procedurę przepłukiwania filtra odwróconej osmozy (zob. str. 8).

### Wymiana wkładu uzdatniającego (rys. 12):

- Ustaw zawór główny filtra w pozycji “Closed”, następnie odkręć kran ze świeżą wodą aby zmniejszyć ciśnienie.
- Odtąć wężyk JG ze złączki wlotu i wylotu (rys. 12). W tym celu należy usunąć klips zabezpieczający spod plastikowej tulei, nacisnąć końcówkę plastikowej rurki i wyciągnąć ją.
- Usuń mineralizator z uchwytu. W tym celu należy mocno pociągnąć za wkład w górę.
- W celu wymiany filtra mineralizującego należy wykonać te same czynności w odwróconej kolejności. Przed instalacją wkładu należy usunąć wtyczki transportowe (zob. akapit poświęcony “Instalacja wkładu uzdatniającego”).
- Wykonaj procedurę “Płukanie wkładów wstępnych filtra i membrany” (zob. str. 8).

### Wymiana filtra szczelinowego:

- Ustaw zawór główny filtra w pozycji “Closed” i otwórz kran ze świeżą wodą aby zmniejszyć ciśnienie.
- Usuń rfiltr szczelinowy z rurki (rys. 6).
- Wymień filtr na nowy. przed zainstalowaniem filtra w wężyku przepłucz go zimną wodą.
- Jeśli filtr szczelinowy zapycha się częściej niż wkład wstępnego uzdatniania (K3), rekomendujemy zastosowanie dodatkowego filtra mechanicznego Filtry Aquaphor dla zimnej wody.
- Procedura płukania całego filtra nie jest wymagana.

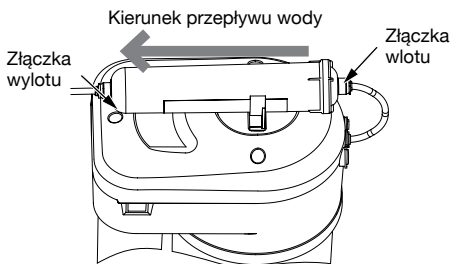

Rysunek 12



## 9. BEZPIECZEŃSTWO

System RO-70S został zaprojektowany w celu postfiltracji oraz zmiękczenia wody, zgodnie z obowiązującymi standardami.

Przed instalacją filtra, należy sprawdzić czy jakość wody zasilającej jest zgodna z obowiązującymi normami i regulacjami.

- Jeśli źródło wody nie spełnia norm krajowych, żywotność jednostki prefiltrującej oraz membrany odwróconej osmozy znacząco spada.
  - Jeśli źródło wody znacząco odbiega od norm krajowych, zaleca się zainstalowanie dodatkowego systemu uzdatniającego wodę (usuwającego żelazo, zmiękczającego, dezynfekującego, filtrów mechanicznych itd.)
- Chociaż system odwróconej osmozy jest w stanie zahamować rozwój bakterii i wirusów obecnych w źródle wody, zaleca się używanie tylko wody mikrobiologicznie bezpiecznej. Nie należy używać wody o niepotwierdzonej jakości, która nie przeszła dodatkowej dezynfekcji.

Oczyszczona woda nie powinna być długo przechowywana. Zaleca się używanie świeżo przefiltrowanej wody. Urządzenia RO-70S należy używać wyłącznie w celu oczyszczania zimnej wody.

W przypadku planowanego nieużywania uzdatniacza przez więcej niż 2 dni, należy odłączyć źródło wody (w tym celu należy przekręcić zawór na trójniku - przyłączy i ustawić go w pozycji "Closed").

Podsumowanie:

W przypadku nieużywania systemu odwróconej osmozy przez więcej niż 2 dni, należy zupełnie opróżnić zbiornik przed kolejnym użyciem.

W przypadku nieużywania urządzenia przez okres dłuższy niż 2 tygodnie, należy je spuścić całkowicie ze zbiornika wodę uzdatnioną. Następnie cały system przepłukać trzykrotnie

W przypadku nieużywania urządzenia przez czas dłuższy niż 4 tygodnie, należy wykonać pełną procedurę mycia zgodnie z instrukcjami w sekcji 6 "Uruchamianie systemu RO-70S", zawartymi w niniejszej instrukcji.

**UWAGA! Woda uzyskana po wyptukaniu urządzenia nie nadaje się do picia.**

**WAŻNE! Nie zaleca się samodzielne podłączenie DWM do sieci wodnej. Ta procedura powinna zostać przeprowadzona przez specjalistę posiadającego odpowiednie uprawnienia. Producent nie odpowiada za nieodpowiednią jakość podłączenia urządzenia RO-70S to źródła wody, jak również za jego skutki. Odpowiedzialność za wady oraz uszkodzek na zdrowiu konsumenta oraz osób trzecich, a także uszkodzenia natury materialnej ponosi wykonawca prac przyłączeniowych.**

Dozwolone jest używanie wyłącznie elementów i wężyków załączonych do zestawu.

Podczas transportu, przechowywania i używania systemu RO-70S, należy upewnić się, że nie zostało uszkodzone mechanicznie i nie nosi śladów pęknięć. Utylizacja urządzenia powinna odbywać się w zgodzie ze środowiskowymi oraz sanitarnymi wymogami ustanowionymi przez krajowe i lokalne standardy w dziedzinie ochrony środowiska, a także zgodnie z wymaganiami sanitarno-epidemiologicznymi, skierowanymi na dobrostan populacji.

## 10. GWARANCJA

Należy przestrzegać zasad instalacji, obsługi, przechowywania i transportu opisanych w niniejszej instrukcji. Producent nie jest odpowiedzialny za działanie system Aquaphor RO i jego możliwe konsekwencje w przypadku gdy:

- system odwróconej osmozy (RO) lub jego części posiadają widoczne mechaniczne, termalne i chemiczne uszkodzenia;
- wymagania dotyczące instalacji i użytkowania jednostki RO opisane w instrukcji nie zostały spełnione.
- Żywotność komponentów system RO wynosi:
- skrzynia RO – 5 lat\* od daty produkcji;
- Rury łączące – 3 lata\* od daty produkcji;
- Kran dla oczyszczonej wody – 3 lata\* od daty produkcji;
- Żywotność (wydajność) wymiennego wkładu filtra wynosi:

Nazwa wymiennego wkładu filtra	Żywotność (wydajność) filtra
<b>K3</b>	3 miesiące*
<b>Wkład membrany Aquaphor RO-100S</b>	Nie więcej niż 2 lata**
<b>Wkład uzdatniający</b>	1 rok

\* W zależności od ilości zanieczyszczeń w wodzie żywotność wkładów do uzdatniania może się różnić (może być krótsza lub dłuższa niż standardowa).

\*\* Żywotność elementów membrany zależy bezpośrednio od pracy wkładów wstępnie uzdatniających. Wkłady filtrów muszą być wymieniane kiedy zachodzi taka potrzeba.

Produkty Aquaphor Water Filters posiadają jedne z najlepiej funkcjonujących gwarancji w przemyśle. Aquaphor gwarantuje, że system filtracji wody będzie wolny od defektów przy odpowiednim użytkowaniu i serwisowaniu.

Aquaphor RO – 1 rok gwarancji.

100% pokrycie kosztów naprawy wszystkich części oraz robocizny dla całego produktu obowiązujące w pierwszym roku od daty zakupu.

Nie dotyczy wymiennych filtrów.

## Wyłączenia i ograniczenia

Aquaphor gwarantuje, że produkty nie posiadają wad fabrycznych. Gwarancja dotyczy tylko produktu zakupionych u autoryzowanych dystrybutorów.

Zobowiązania Aquaphor ograniczają się do napraw lub wymian na koszt firmy w przypadku produktów lub części z defektem, pod warunkiem że części te zostały zainstalowane i używanie zgodnie z instrukcją. Aquaphor zastrzega sobie prawo do wykonania koniecznych inspekcji w celu ustalenia przyczyny usterki. Aquaphor nie pobiera opłaty za części ani robociznę w przypadku napraw gwarancyjnych przez pełen pierwszy rok od daty zakupu. Dotyczy to wszystkich produktów z wyjątkiem tych, które mogą być przedmiotem obowiązujących ograniczeń.

Aquaphor nie ponosi kosztów usunięcia, zwrotu (dostawy) i/lub reinstalacji produktów.

## Niniejsza gwarancja NIE dotyczy:

- Uszkodzeń lub zagubienia podczas dostawy.
- Uszkodzenia lub zagubienia w wyniku przyczyn naturalnych lub w wyniku działania człowieka, na które firma Aquaphor nie miała wpływu, m.in. w wyniku pożaru, trzęsienia ziemi, powodzi etc.
- Uszkodzenia lub utraty w wyniku osadu lub obcej materii znajdującej się w systemie wodnym.
- Uszkodzenia lub utraty w wyniku zaniedbania lub nieprawidłowej instalacji, w tym instalacji w trudnych lub ryzykownych warunkach.
- Uszkodzenia lub utraty w wyniku usunięcia, niewłaściwej naprawy, modyfikacji produktu, niewłaściwego użytkowania, w tym uszkodzenia na skutek używania chloru lub produktów zawierających chlor.
- Uszkodzenia lub utraty w wyniku działań nie będących winą Aquaphor oraz nietolerowanych przez urządzenie.

Niniejsza gwarancja daje posiadaczowi produktu specyficznych zakres praw. Mogą one różnić się w poszczególnych krajach.

NINIEJSZA PISEMNA GWARANCJA JEST JEDYNĄ GWARANCJĄ SPORZĄDZONĄ PRZEZ AQUAPHOR. NAPRAWA I WYMIANA NA PODSTAWIE NINIEJSZEJ GWARANCJI JEST WYŁĄCZNYM PRAWEM NABYWCY. AQUAPHOR NIE PONOSI ODPOWIEDZIALNOŚCI ZA UTRATĘ PRODUKTU LUB ZA JAKIEKOLWIEK PRZYPADKOWE, POŚREDNIE LUB SZCZEGÓLNE SZKODY LUB KOSZTY PONIESIONE PRZEZ NABYWCĘ, ANI ZA ROBOCIZNĘ LUB INNE KOSZTY WYNIKAJĄCE Z INSTALACJI LUB USUNIĘCIA URZĄDZENIA, ANI ZA NAPRAWY PRZEPROWADZONE PRZEZ OSOBY TRZECIE, ANI ZA INNE WYDATKI NIE WYMIENIONE WYŻEJ. Z WYJĄTKIEM PRZYPADKÓW, W KTÓRYCH JEST TO NIEDOPUSZCZALNE Z MOCY PRAWA, WSZYSTKIE INNE GWARANCJE, W TYM WYNIKAJĄCE Z PRAWA HANDLOWEGO, SĄ WYRAŹNIE OGRANICZONE DO OKRESU TRWANIA NINIEJSZEJ GWARANCJI. PRAWODAWSTA NIEKTÓRYCH STANÓW LUB JURYSDYCKI NIE ZEZWALAJĄ NA OGRANCZENIE OKRESU DOROZUMIANEJ GWARANCJI, ZATEM W TAKIM PRZYPADKU POWYŻSZE OGRANICZENIE NIE OBOWIĄDUJE.

## Jak nawiązać kontakt z serwisem

W celu uzyskania prawa do naprawy serwisowej w ramach niniejszej gwarancji należy skontaktować się ze sprzedawcą lub z producentem. Do zwracanego towaru należy dołączyć dowód zakupu w postaci kopii oryginalnego paragonu lub faktury zakupu. Sprzęt należy dostarczyć na koszt Zwracającego do sprzedawcy lub w skrajnych przypadkach do producenta.

## TABELA DIAGNOSTYCZNA

Usterka	Przyczyna	Metoda eliminacji
Brak lub niewystarczająca ilość czystej wody	<p>Wkład wstępnego uzdatniania (K3) jest zapchany. Filtr szczelinowy jest zatkaany</p> <p>Wkład membranowy jest zapchany</p> <p>uszkodzony zawór główny filtra zawór główny filtra w pozycji „Close”</p> <p>Niskie ciśnienie wody zasilającej filtr</p> <p>Obce ciała znajdujące się w jednym z wężyków</p>	<p>Wymiana wkładu wstępnego uzdatniania jednostki K3</p> <p>Wymiana filtra szczelinowego lub umycie pod strumieniem zimnej wody</p> <p>Wymiana wkładu membranowego</p> <p>Wymiana wkładu uzdatniającego</p> <p>Kontakt z serwisem posprzedażowym</p> <p>Odkręcenie kranu ustaw główny zawór filtra w pozycji „Open”</p> <p>Zainstalowanie pompy wspomagającej dla całego gospodarstwa domowego lub tylko dla urządzenia RO-70S</p> <p>Kontakt z serwisem posprzedażowym</p> <p>Wymiana wkładu uzdatniającego</p> <p>Kontakt z serwisem</p>
Woda z kranu wypływa wolno	<p>Uszkodzony wkład uzdatniający (mineralizator)</p> <p>Niskie ciśnienie w węźle doprowadzającym wodę</p>	Wymiana wkładu uzdatniającego
Woda ciągle wpada do odpływu	Automatyczny zawór jest uszkodzony	Kontakt z serwisem

# GWARANCJA DLA URZĄDZENIA AQUAPHOR RO-70S

Seria #	
Data sprzedaży	
Pieczętka sprzedawcy	
Podpis sprzedawcy	

Odwiędź naszą stronę i zainstaluj swoje urządzenie RO  
na [aquaphor.com/register](http://aquaphor.com/register) w celu uzyskania gwarancji producenta

## Informacja o instalacji

Instalacja przeprowadzona: Nazwa firmy przeprowadzającej instalację:	
Nazwisko inżyniera serwisu:	
Podpis inżyniera serwisu:	
Podpis klienta:	
W sprawach instalacji, użytkowania oraz technicznych proszę o kontakt z:	

## Producent

**Westaqua-Invest OU oddział Aquaphor Corp., L. Tolstoi 2A,  
Sillamäe, Estonia, 40231.  
[www.aquaphor.com](http://www.aquaphor.com)**

## AQUAPHOR RO-70S

(Urządzenie do uzdatniania wody pitnej Aquaphor  
DWM-701S-FM)

**Seria#, data produkcji  
i kontrola jakości:**

